

## Bezeichnung der Teile

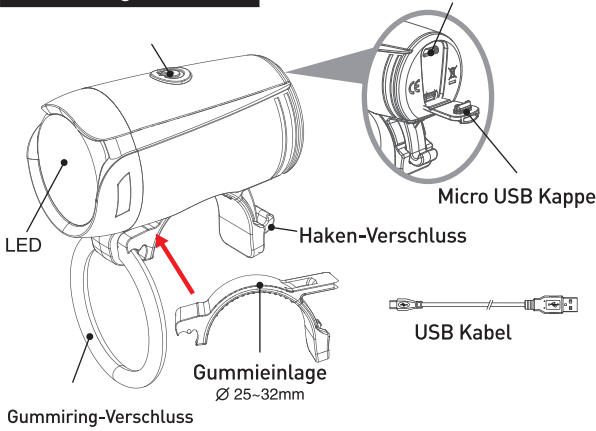

## Bedienung

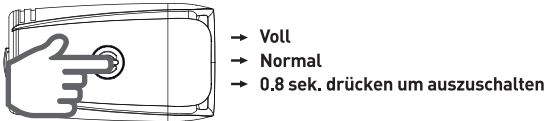

## Achtung!

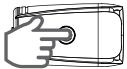

**Ausschalten**  
wenn nicht in Gebrauch!



**Nicht in die Augen leuchten!**



**Nicht ins Wasser tauchen!**



**Regelmäßig aufladen!**



**Kollision vermeiden!**



**Für die Langzeitlagerung einmal monatlich aufladen!**

## Leistungs-Index

Betrieben und getestet mit 3.7 V / 500 mAh wiederaufladbaren Batterien. Zertifiziert nach K-Mark - StVZO 22A, TA23.

TEST	FULL	NORMAL
Ausleuchtung	25±5Lux / 10M	13±3Lux / 10M
Max. Laufzeit	2H±15%	3H±15%
Max. Strahlintensität	2000cd±15%	
Leuchtweite	90M±15%	
IP-Schutzklasse	IPX 4	

## USB Aufladung

Die Stromanzeige erlischt nach 5 Sekunden (nach dem Einschalten der Stromversorgung)

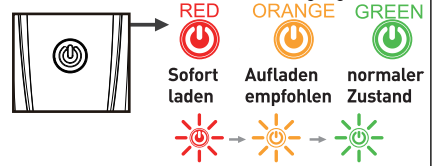

**Laden:** Wenn das rote blinkende Licht in grünes blinkendes Licht wechselt.

**Vollgeladen:** wenn das grüne Licht aus ist.

**Ladezeit:** 1.5 Std.

## Montage

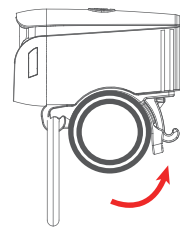

1. Montieren Sie das Frontlicht an den Lenker und schliessen es mit dem Gummiring.

Passend für Lenker mit dem Durchmesser 29-32 mm

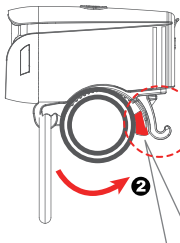

2. Falten Sie die Gummieinlage nach innen, um die Lücke zwischen der Halterung und dem Lenker zu schliessen, bevor Sie den Gummiring benutzen.

Passend für Lenker mit dem Durchmesser 25-38 mm

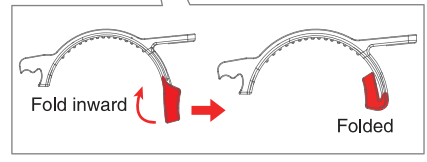

## Spezifikationen

**Einsatz:** Fahrradbeleuchtung

**Lichtquelle:** 1x CREE LED, 1x Green LED & 1x Red LED

**Energiequelle:** 3.7 V / 500 mAh wiederaufladbare Batterie

**Material:** PC / ABS

**Größe:** 65 x 37 x 54 mm

**Nettogewicht:** 46 g

Name der Teile		Aufladen	
Batterieanzeige	Einschaltknopf	Mikro Anschluss	
LED	"S"-VERSCHLUSS	"L"-Einlage	
USB-Netzkaabel	"L"-Einlage 032~42mm	"S"-Einlage 025~32mm	

### "S"-VERSCHLUSS

### Ein-/Ausbau

### A. Betrieb

### B. Beachten

### C. Leistungsindex

- Betrieben und getestet mit 1 "LIR2477"-Akku .
  - Leistungsabgabe solange Stromanzeige an  $\geq 60$ min
  - Leistungsabgabe bis Lampen aus 4H $\geq 20\%$ .
  - Stromanzeige->Grün-Voll  
->Orange-Aufladen empfohlen
- USB-Aufladung 1~2H.  
Das grüne LED blinkt beim Laden und ist AUS, wenn der Ladevorgang beendet ist.
- StVZO 22A,TA14(III) einhalten

### 1. Spezifikationen

Funktion: LED-Rücklicht  
 LED: durch 3 rote LEDs & Stromanzeige x 1  
 Batterie: durch 1 "LIR2477 150MAH"-Knopfakku.  
 Material: PC /TPR  
 Größe: 62,4x43,4x37,7mm  
 Gewicht: 54g  
 Spritzwasserschutz: IPX4