

# CMPT CYCLE COMPUTER BEDIENUNGSANLEITUNG

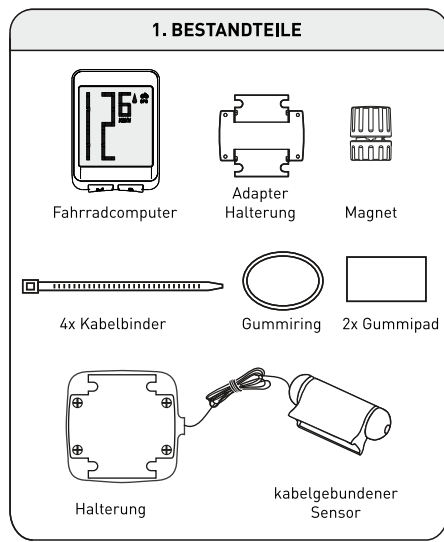
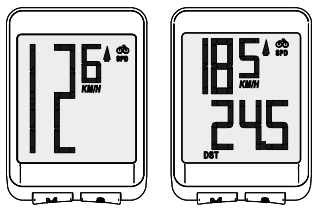

1

## 2. FUNKTIONEN

- Uhr
- LED-Hintergrundbeleuchtung
- Scan
- Durchschnittsgeschwindigkeit
- Fahrzeit
- Gesamtstrecke/total ODO
- Geschwindigkeitsvergleich
- Temperatur
- metrische/imperiale Maßeinheiten
- Fahrgeschwindigkeit
- Maximale Geschwindigkeit
- Fahrstrecke
- AUTO Start/Stop

## 3. INSTALLATIONSANLEITUNG

Gesamtübersicht

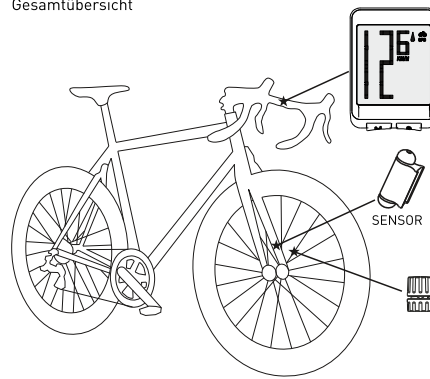

2

### Wie wird die Batterie in den Computer eingelegt?

Führen Sie eine Münze in den Spalt der Batterieabdeckung ein und drehen Sie sie gegen den Uhrzeigersinn, um das Batteriefach zu öffnen. Legen Sie die Batterie ein und schließen Sie das Fach wieder.



### Wie wird die Halterung montiert?

Kleben Sie ein Gummipad auf den Lenker, um die Halterung mit Kabelbindern am Lenker zu befestigen.

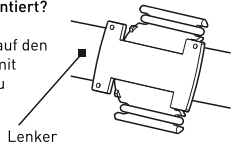

### Hinweise

Die zweiteilige Halterung kann für die Montage auf dem Vorbau umgebaut werden.

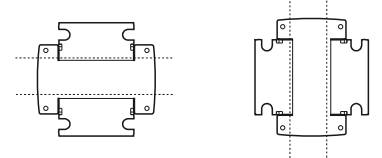

3

### Wie wird der Fahrradcomputer an der Halterung befestigt?

Schieben Sie den Computer in die Aufnahme der Halterung und drehen Sie ihn, bis er einrastet.

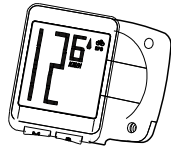

### Wie wird der Sensor installiert?

Kleben Sie ein Gummipad auf die Gabel und befestigen Sie den kabelgebundenen Sensor mit Kabelbindern an der gewünschten Position.



### Wie wird der Magnet installiert?

Schrauben Sie die Mutter an der Unterseite des Magneten ab, befestigen Sie den Magneten mit einer Schraube an den Speichen des Rades und ziehen Sie die Mutter wieder fest.

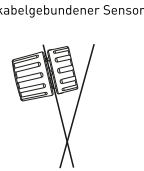

### Hinweise

Der Abstand zwischen Sensor und Magnet darf nicht größer als 5 mm sein. Achten Sie bei der Montage darauf, dass das Kabel sicher verlegt ist und die Bewegungsfreiheit nicht eingeschränkt wird.

4

## 4. BEDIENUNGSANLEITUNG

### A. Einstellung der System-Startparameter:

Das System wird beim Auswechseln der Batterie des Fahrradcomputers zurückgesetzt (alle aufgezeichneten Daten werden gelöscht).

1. Setzen Sie das System vor dem ersten Gebrauch des Computers zurück, da es sonst zu falschen Ergebnissen kommen kann.
2. Es gibt zwei Möglichkeiten, die Einstellungen vorzunehmen:
  - a. Der Setup-Modus wird angezeigt, wenn die Batterie ausgetauscht wird. Dann können Sie die Geschwindigkeitseinheit, Radparameter, Uhrzeit, den Kilometerzähler usw. einstellen.
  - b. Drücken Sie im Uhrzeitmodus 2 Sekunden lang die [M] MODE Taste, um den Zeiteinstellungsmodus zu öffnen. Drücken Sie bei der Einstellung die [S] SET Taste, um den Zahlenwert einzustellen, und drücken Sie die [M] Taste, um den nächsten Parameter einzustellen.

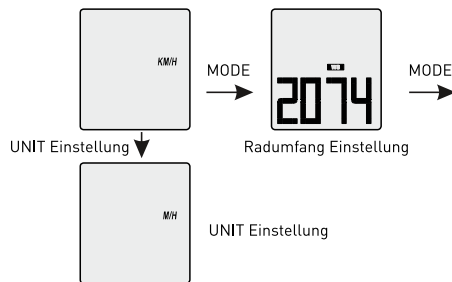

5

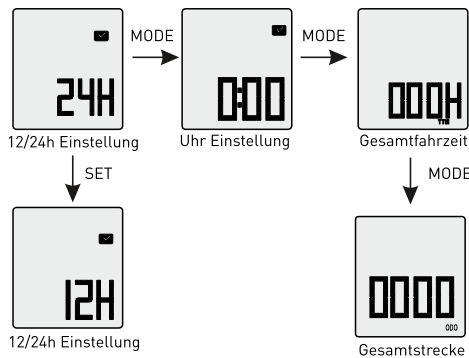

### Hinweise

Messen Sie den Radumfang, bevor Sie den Umfang einstellen. Es gibt zwei Messmethoden:

1. Lesen Sie die am Reifen markierte Größe ab und konsultieren Sie die nachstehende Tabelle, um den Umfang zu ermitteln.
2. Bringen Sie einen Markierungspunkt am Rad an und schieben Sie das Fahrrad nach vorn. Wenn der Markierungspunkt eine vollständige Umdrehung gemacht hat, entspricht die zurückgelegte Strecke dem Radumfang (Einheit: mm). Siehe Zeichnung auf Seite 8.

Die Umfangsdaten müssen präzise angegeben werden, da sie die Genauigkeit der Fahrdaten beeinflussen.

6

ETRTO	Reifengröße	Umfang (mm)
50-305	16 x 1.95	1265
47-406	20 x 1.75	1580
50-406	20 x 2.00	1600
50-507	24 x 2.00	1910
54-507	24 x 2.10	1930
54-507	24 x 2.125	1930
50-507	24 x 2.25	1955
40-559	26 x 1.50	2030
50-559	26 x 1.95	2050
50-559	26 x 2.00	2075
54-559	26 x 2.10	2100
57-559	26 x 2.25	2120
60-559	26 x 2.35	2160
60-559	26 x 2.40	2183
54-584	27,5 x 2.10	2195
55-584	27,5 x 2.20	2221
57-584	27,5 x 2.25	2215
60-584	27,5 x 2.35	2240
60-584	27,5 x 2.40	2244
20-622	28 x 3/4	2100
23-622	28 x 0.90	2125
25-622	28 x 1.00	2135
28-622	28 x 1.10	2150
35-622	28 x 1.35	2185
40-622	28 x 1.50	2220
42-622	28 x 1.60	2230
44-622	28 x 1.625	2235
47-622	28 x 1.75	2250
50-622	29 x 2.00	2280
54-622	29 x 2.10	2310
55-622	29 x 2.20	2347
57-622	29 x 2.25	2330
60-622	29 x 2.35	2340
60-622	29 x 2.40	2378

7

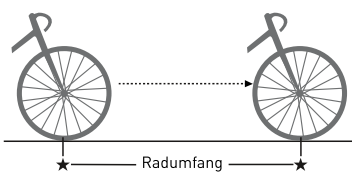

## B. Anzeigefunktionen

SPD: Das Symbol blinkt während der Fahrt. Das heißt, der Fahrradcomputer empfängt Geschwindigkeitssignale und zeigt die aktuelle Fahrgeschwindigkeit an.

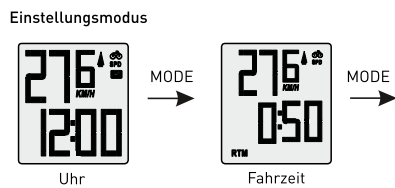

8

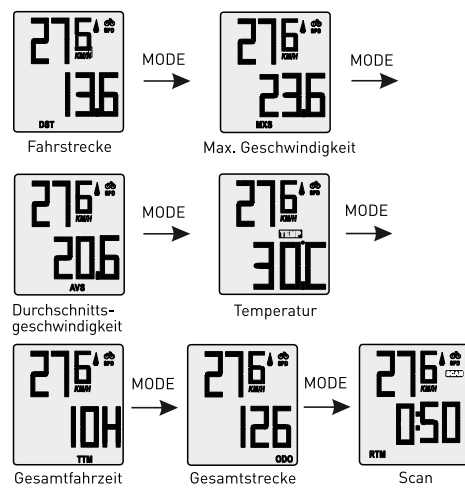

**Uhrzeit als 12-Stunden- oder 24-Stunden-Anzeige:** Zeigt die aktuelle Uhrzeit im 12-Stunden- oder 24-Stunden-Format an.

**Fahrzeit (RTM):** Zeichnet die Fahrzeit auf.

**Fahrstrecke (DST):** Zeichnet die Fahrstrecke auf.

9

**Maximale Geschwindigkeit (MXS):** Speichert die maximale Fahrgeschwindigkeit nach dem letzten Daten-Reset.

**Durchschnittsgeschwindigkeit (AVG):** Die durchschnittliche Fahrgeschwindigkeit entspricht der Kilometerleistung geteilt durch die Fahrzeit. Die Berechnung beginnt nach dem letzten Daten-Reset.

**Temperatur (TEMP):** Drücken Sie die [S] Taste, um zwischen der Anzeige in °C oder °F zu wechseln.

**Gesamtfahrzeit (TTM):** Erfasst die gesamte Fahrzeit. Das System kann zurückgesetzt werden und wird nach einem Batteriewechsel gelöscht.

**Gesamtstrecke (ODO):** Zeichnet die Gesamtkilometerleistung auf. Das System kann zurückgesetzt werden und wird nach einem Batteriewechsel gelöscht.

**SCAN:** Drücken Sie die [M] Taste bis SCAN im Display erscheint. Dieser Modus wechselt während der Fahrt automatisch alle 4 Sekunden zwischen RTM, DST, MXS, AVS.

**Geschwindigkeitsvergleich:**  
 Zeigt an, dass die aktuelle Geschwindigkeit höher als die Durchschnittsgeschwindigkeit ist.  
 Zeigt an, dass die aktuelle Geschwindigkeit niedriger als die Durchschnittsgeschwindigkeit ist.

Die Geschwindigkeitsdaten werden nach 6 Sekunden im Vollbildmodus angezeigt.

## C. Aktivierung der LED-Hintergrundbeleuchtung

Drücken Sie die [M] + [S] Taste gleichzeitig. Wenn ON angezeigt wird, wird beim Drücken einer Taste 10 Sekunden lang die Hintergrundbeleuchtung eingeschaltet. Drücken Sie die [M] + [S] Taste erneut gleichzeitig, um die LED-Hintergrundbeleuchtung auszuschalten.

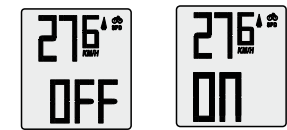

## D. Tasten und Bedienung

Funktionstaste [M] MODE: Durch Drücken dieser Taste wechseln Sie in den nächsten Funktionsmodus.

Funktionstaste [S] SET: Durch Betätigen dieser Taste fügen Sie einen Einstellwert hinzu.

Daten-Reset: Halten Sie im RTM/DST/MAX/AVG-Modus die Taste [S] 3 Sekunden lang gedrückt, bis auf der LCD-Anzeige zweimal blinkend REST (RESET) angezeigt wird. Dann sind die Daten auf Null zurückgesetzt.



11

## Automatischer Start/Stop:

1. Der Computer wechselt in den Ruhezustand, wenn er 4 Minuten lang keine Geschwindigkeitssignale empfangen hat.

2. Im Ruhezustand startet der Fahrradcomputer automatisch, wenn er Geschwindigkeitssignale empfängt.

3. Wenn das Symbol blinkt, befindet sich der Computer wieder im Fahrmodus und empfängt Geschwindigkeitssignale.



## Automatischer Energiesparmodus:

Um Energie zu sparen wechselt der Fahrradcomputer in den Standby-Modus. Wenn der Computer keine Geschwindigkeitssignale empfängt, zeigt er nur die Uhrzeit an. Durch Drücken einer beliebigen Taste wird der Betriebsmodus aktiviert.

## Batterie auswechseln:

1. Alle Daten im Computer werden nach dem Auswechseln der Batterie zurückgesetzt.

2. ODO kann zurückgesetzt werden, wenn der ODO-Zahlenwert vor dem Batteriewechsel aufgezeichnet wird.

3. Bitte verwenden Sie Batterien vom Typ CR2032, die Batterieanode (+) muss der Batterieabdeckung zugewandt sein.

## 5. HINWEISE

1. Der Fahrradcomputer kann an regnerischen Tagen, aber nicht unter Wasser eingesetzt werden.

2. Setzen Sie den Computer keiner direkten Sonneneinstrahlung aus, wenn Sie ihn nicht benutzen.

3. Prüfen Sie regelmäßig den Abstand zwischen Sensor und Magnet.

4. Verwenden Sie keinen Alkohol, Verdüner oder andere organische Lösungsmittel zur Reinigung des Computers und seiner Zubehörteile.

5. Achten Sie zur Gewährleistung der Verkehrssicherheit auf die Straßenverhältnisse.

## 6. FEHLERBEHEBUNG

Probleme	Ursachen	Lösungen
Menüdisplay schwarz	Der Fahrradcomputer war im Ruhezustand der Sonne ausgesetzt.	An einen schattigen und kühlen Ort bringen.
Langsame Display-Aktualisierung	Niedrige Außentemperatur	In eine wärmere Umgebung bringen.
Keine Display Anzeige	1. Schwache Batterie 2. Batterie falsch eingelegt	1. Batterie auswechseln 2. Richtig einlegen

13

Probleme	Ursachen	Lösungen
Keine oder fehlerhafte Geschwindigkeitsanzeige	1. Computer befindet sich im Setup-Status 2. Falscher Abstand zwischen Sensor und Magnet 3. Falscher Radumfang	1. Setup fertigstellen sich im Setup-Status 2. Position justieren (siehe Installationsanleitung) 3. Einstellung justieren (siehe Installationsanleitung) 4. Umgebung verlassen
Display-Störung	4. Hochspannungswellen in der Nähe	Set-up durchführen

**Geschwindigkeitssensor:** berührungslose Magnetsensoren  
**Batterietyp:** 3V-Batterie  
**Batterielebensdauer:** [Typ CR2032] rund 1,5 Jahre (bei 2 Stunden Fahrt/Tag)  
**Größe und Gewicht:** 44x60x16mm, 30g  
**Radumfang-Eingabeeinheit:** mm  
**Betriebstemperatur:** -10°C bis 50°C



## Garantiebedingungen

Pending System gewährt für ihren RFR Computer eine Garantie von 2 Jahren ab Kaufdatum. Die Garantie erstreckt sich auf Material- und Verarbeitungsfehler am Computer selbst, am Sensor und an der Lenkerhalterung. Kabel und Batterien sowie Montagematerialien sind von der Garantie ausgeschlossen. Die Garantie ist nur dann gültig, wenn die betroffenen Teile nicht geöffnet wurden (Ausnahme: Batteriefach), keine Gewalt angewendet wurde und keine mutwillige Beschädigung vorliegt. Bitte bewahren Sie den Kaufbeleg sorgfältig auf, da er im Reklamationsfall vorgelegt werden muss. Bei einer berechtigten Reklamation erhalten Sie von uns ein vergleichbares Austauschgerät. Ein Anspruch auf Ersatz des identischen Modells besteht nicht, wenn durch Modellwechsel die Produktion des reklamierten Modells eingestellt wurde. Bitte wenden Sie sich mit allen Reklamationen und Garantiesprüchen an Ihren Fachhändler, bei dem Sie das Gerät gekauft haben. Oder senden Sie ihre Reklamation direkt an:

Pending System GmbH & Co. KG  
 Ludwig-Hüttner-Str. 5-7  
 D-95679 Waldershof

## Korrekte Entsorgung dieses Produkts (Elektronik)

(Anzuwenden in den Ländern der Europäischen Union und anderen europäischen Ländern mit einem separaten Sammelsystem). Die Kennzeichnung auf dem Produkt bzw. auf der dazugehörigen Literatur gibt an, dass es nach seiner Lebensdauer nicht zusammen mit dem normalen Haushaltsmüll entsorgt werden darf. Entsorgen Sie dieses Gerät bitte getrennt von anderen Abfällen, um der Umwelt bzw. der menschlichen Gesundheit nicht durch unkontrollierte Müllbeseitigung zu schaden. Recyceln Sie das Gerät, um die nachhaltige Wiederverwertung von stofflichen Ressourcen zu fördern. Private Nutzer sollten den Händler, bei dem das Produkt gekauft wurde, oder die zuständigen Behörden kontaktieren, um in Erfahrung zu bringen, wie Sie das Gerät auf umweltfreundliche Weise recyceln können. Gewerbliche Nutzer sollten sich an Ihren Lieferanten wenden und die Bedingungen des Kaufvertrages konsultieren. Dieses Produkt darf nicht zusammen mit anderem Gewerbemüll entsorgt werden.

14

12

# CMPT CYCLE COMPUTER INSTRUCTION MANUAL

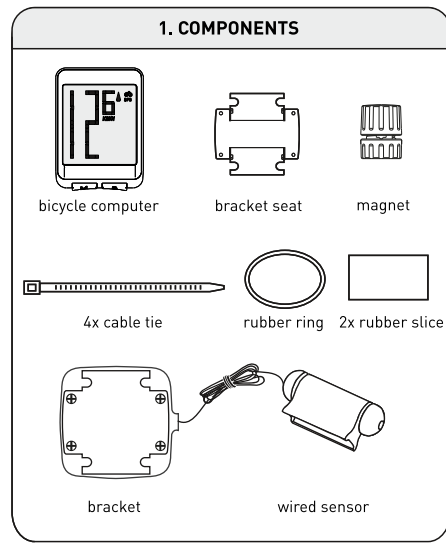
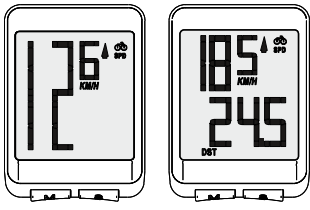

## 2. FUNCTION INTRODUCTION

- Clock
- LED backlight
- Scan
- Average speed
- Riding time
- Total Distance/total ODO
- Speed comparison prompts
- Temperature
- Metric/imperial alternative
- Riding speed
- Max speed
- Riding distance
- AUTO Start/Stop

## 3. INSTALLATION INSTRUCTIONS

General view

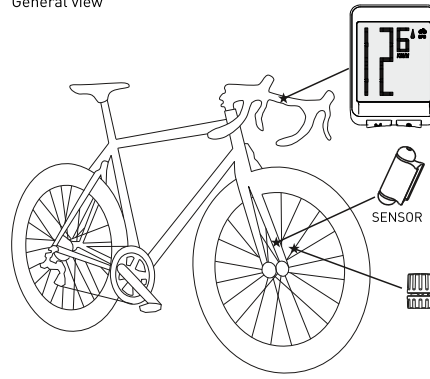

How to install the battery to the computer?

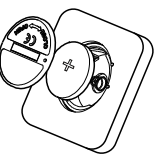

Insert a coin into the gap of the battery cover, then rotate counterclockwise to open the battery cover, insert the battery and cover it up.

How to install the bracket?

Stick a rubber slice on the handle bar to fix the bracket on the handle bar with cable ties.

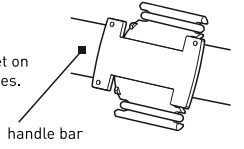

Note

The bracket can be split into two parts to have 2 installation options.

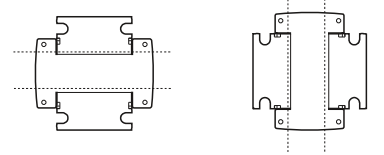

How to install the bicycle computer to the bracket?

Insert the computer into the bracket slot and turn it until it locks.

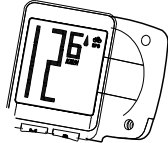

How to install the sensor?

Stick a rubber slice on the bicycle tube, and fix the wired sensor with cable ties to the required position.

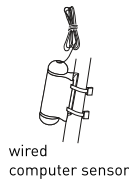

How to install the magnet?

Disassemble the nut at the bottom of the magnet, fasten the magnet with a screw to the spokes of the wheel, then tighten the nut.

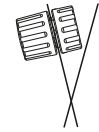

Note

The max. distance between sensor and magnet should be less than 5mm. Ensure that the cable is laid securely and that freedom of movement is not restricted.

## 4. OPERATION INSTRUCTIONS

### A. System initialization parameter setting:

The System will be reset while replacing the battery of the bicycle computer (all recorded data will be deleted).

- Please reset the system before using the computer for the first time, otherwise it could cause incorrect results.
- There are two ways to enter the settings:
  - The setup mode will appear when the battery gets replaced. Then you can set the speed unit, the wheel parameter, the time, the ODO, etc.
  - In Clock mode, press [M] MODE key for 2 seconds to enter the time setting mode. Operation is as below:

While setting, press [S] SET key to adjust the numerical value, press [M] key to set the next parameter.

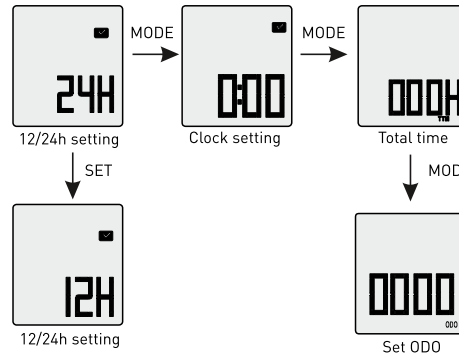
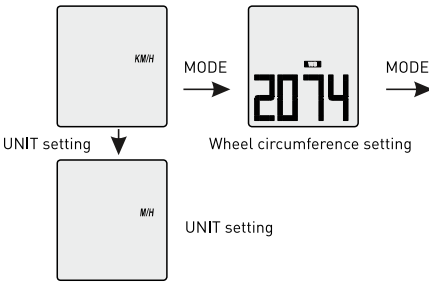

Note

Please measure the wheel circumference before setting the circumference. There are two measuring methods:

- Read the sizes marked on the wheel and consult the following table to determine the circumference.
- Make a mark point on the wheel, cycle the bicycle, when the marker point rolls one circle, the distance cycled is the wheel circumference (Unit: mm). See drawing on page 8.

The circumference data should be accurate, because it affects the accuracy of the riding data.

ETRTO	Tire size	Circumference (mm)
50-305	16 x 1.95	1265
47-406	20 x 1.75	1580
50-406	20 x 2.00	1600
50-507	24 x 2.00	1910
54-507	24 x 2.10	1930
54-507	24 x 2.125	1930
57-507	24 x 2.25	1955
40-559	26 x 1.50	2030
50-559	26 x 1.95	2050
50-559	26 x 2.00	2075
54-559	26 x 2.10	2100
57-559	26 x 2.25	2120
60-559	26 x 2.35	2160
60-559	26 x 2.40	2183
54-584	27.5 x 2.10	2195
55-584	27.5 x 2.20	2221
57-584	27.5 x 2.25	2215
60-584	27.5 x 2.35	2240
60-584	27.5 x 2.40	2244
20-622	28 x 3/4	2100
23-622	28 x 0.90	2125
25-622	28 x 1.00	2135
28-622	28 x 1.10	2150
35-622	28 x 1.35	2185
40-622	28 x 1.50	2220
42-622	28 x 1.60	2230
44-622	28 x 1.625	2235
47-622	28 x 1.75	2250
50-622	29 x 2.00	2280
54-622	29 x 2.10	2310
55-622	29 x 2.20	2347
57-622	29 x 2.25	2330
60-622	29 x 2.35	2340
60-622	29 x 2.40	2378

## B. Display functions

SPD: The mark will flash while riding. This means the bicycle computer has received speed signals and will display the current riding speed.

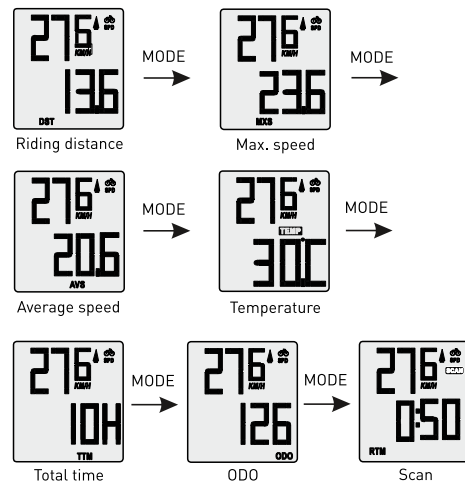
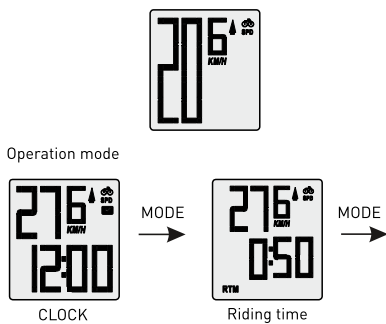

Clock display, 12-hour or 24-hour system: Displays current time in 12-hour or 24-hour system.

Riding time (RTM): Records the riding time.

Riding distance (DST): Records the riding distance.

### Maximum riding speed (MXS):

Records the maximum riding speed after last the data clearance.

### Average riding speed (AVG):

The average riding speed is equal to the riding mileage divided by the riding time. The calculation starts after the last data clearance.

### Temperature (TEMP):

Press [S] key to switch display °C or °F.

### Total time (TTM):

Records total riding time. The system can be reset and will be cleared after replacing the battery.

### Total riding distance (ODO):

Records the total riding mileage. The system can be reset and will be cleared after replacing the battery.

### SCAN:

Press [M] key until SCAN appears on the display. This mode will automatically switch every 4 seconds between RTM, DST, MXS, AVS while riding.

### Speed comparison prompt:

Indicates that the current speed is higher than the average speed.

Indicates that the current speed is lower than the average speed.

The speed data will be displayed in full screen after 6 seconds.

### C. How to use the LED backlight

Press [M] + [S] at once. When it shows ON the backlight will hold on for 10 seconds whenever you press a key. Press [M] + [S] at once again to turn the LED backlight OFF.

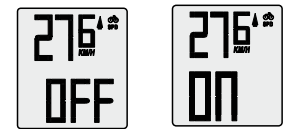

### D. Keys and Operation

[M] MODE function key: Change to the next function mode by pressing this key.

[S] SET function key: Add setting value by pressing this key.

Clear trip data:

In RTM/DST/MXS/AVS-mode, press and hold the button for three seconds until the LCD-display flashes REST twice. Then, the data is reset to zero.



## AUTO Start/Stop

1. The computer will enter the resting state after 4 minutes of not receiving speed signals.

2. During resting state, the bicycle computer will automatically start if it receives speed signals.

3. When mark flashes the computer is in riding status again and receives speed signals.



### Automatic energy-saving:

In order to save power, the bicycle computer will enter the standby mode. When the computer is not receiving any speed signals it only shows the clock. It will wake up, when a button is being pressed.

### Replace battery

- All data in the computer is removed after replacing the battery.
- The ODO can be reset, when the numerical value of it was recorded before replacing the battery.
- Please use batteries of type CR2032, the battery anode (+) must face the battery cover.

## 5. NOTE

- The bicycle computer can be used on rainy days, but not underwater.
- Do not let the sun exposure the computer when it is not in use.
- Check the distance between sensor and magnets regularly.
- Do not use alcohol, thinner or other organic solvents to clean the computer and its accessories.
- Pay attention on road conditions to ensure traffic safety.

## 6. TROUBLE SHOOTING

Problems	Reasons	Solutions
Black menu display	The bicycle was sun-exposed, during non-riding status	Put the bicycle in a cool and shady place
Display updates slowly	Outside temperature is low	Place it in warmer conditions
No display	1. Low battery 2. Incorrect battery position	1. Replace battery 2. Correct installation

Problems	Reasons	Solutions
No speed display or faulty display	1. Computer is under set up status. 2. Distance between speed sensor and magnet is incorrect. 3. Wheel circumference is incorrect. 4. High voltage wave nearby	1. Finish set up 2. Refer to installation manual to adjust position. 3. Refer to installation manual to adjust setting. 4. Leave environment
Display malfunction		Set up again referring to setup manual

Speed sensor: non-contact type magnetic sensors

Battery life: 3V battery  
Battery life: [Model No. CR2032] is approximately 1.5 years (based on 2 hours of daily riding)

Size and weight: 44x60x16mm, 30g  
The wheel circumference input unit: mm  
Operation temperature: -10°C-50°C



## Terms of guarantee

Pending System offers a 2-year guarantee on your RFR computer, starting from date of purchase. This guarantee covers material and processing defects on the computer itself, the sensor and the handlebar bracket. Cables, batteries and mounting materials are not covered by the guarantee. The guarantee is only valid if the affected components have not been opened (exception: battery compartment), no force has been used and there is no sign of willful damage. Please store the purchase receipt in a safe place as it must be submitted in the event of a complaint. If your complaint is legitimate, you will receive a comparable replacement device. You are not entitled to a replacement of the identical model if the model in question is no longer in production due to a model change. Please contact the dealer from whom you purchased the device for all complaints and guarantee claims. Alternatively, send your complaint directly to:

Pending System GmbH & Co. KG  
Ludwig-Hüttner-Str. 5-7  
D-95679 Waldershof

## Correct disposal of this product (waste electrical & electronic equipment)

[Applicable in the European Union and other European countries with separate collection systems]. This marking shown on the product or its literature, indicates that it should not be disposed with other household wastes at the end of its working life. To prevent possible harm to the environment or human health from uncontrolled waste disposal, please separate this from other types of wastes and recycle it responsibly to promote the sustainable reuse of material resources. Household users should contact either their retailer where they purchased the product, or their local government office, for details of where and how they can take this item for environmentally safe recycling. Business users should contact their supplier and check the terms and conditions of the purchase contract. This product should not be mixed with other commercial wastes for disposal.